

Powered by



# HR 1234W 12В 34Вт/Эл

HR1234W - батарея с высокой энергоемкостью. Особенная кристаллическая решетка электродов позволила увеличить на 20% отдаваемую мощность по сравнению с батареями других серий. Она разработана для эксплуатации в режиме высоких токов разряда при коротком времени разряда. Срок службы: 3-5 лет в буферном режиме или более 260 циклов заряда-разряда в циклическом режиме при 100% разряде.



## ► Спецификация

Кол-во элементов в блоке	6
Номинальное напряжение	12
Емкость	34 Вт/Эл при 15-минутном разряде до $U_{кон.}$ - 1.67 В/Эл при 25 °С
Вес	2.5 кг
Максимальный ток разряда	100А/130А(5 сек)
Внутреннее сопротивление	19 мОм
Диапазон рабочих температур	разряд: от -20°С до +50°С заряд: от -20°С до +40°С хранение: от -20°С до +40°С
Номинальная рабочая температура	25°С
Напряжение подзаряда	13.5 - 13.8 В при 25°С
Максимальный ток заряда	3.4 А (при заряде постоянным током), в режиме постоянного подзаряда $I_{max}$ не ограничен
Напряжение заряда при циклическом режиме	14.4 - 15.0 В при 25°С
Срок хранения	до 6 месяцев при 25°С, без подзаряда*
Выходы	F1/F2-Faston Tab 187/250
Материал корпуса	ABS (акрило-бутадиен-стирол)

\*Перед использованием батарею необходимо зарядить. При более высокой температуре окружающей среды время хранения сокращается.

## ► Размеры, мм:

Длина	151.0±2.0
Ширина	65.0±1.0
Высота (макс.)	100.5±1.5

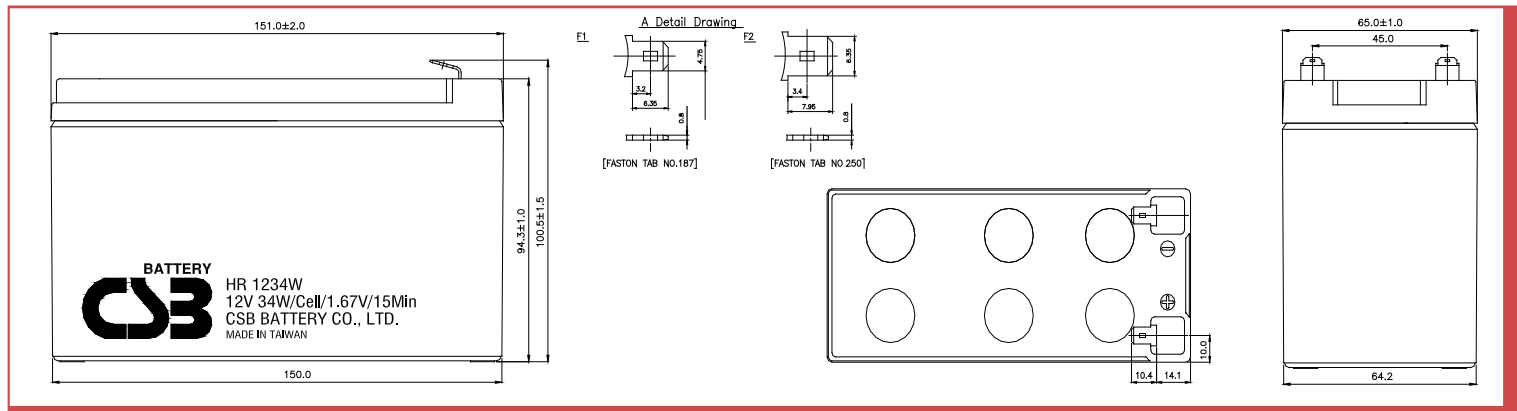

## РАЗРЯД ПОСТОЯННЫМ ТОКОМ : А ( 25 °С)

$U_{к/Т}$ разряда	2мин	4мин	6мин	8мин	10мин	15мин	20мин	30мин	60мин	90мин
1.60В	73.8	49.2	36.8	29.7	25.4	18.5	14.6	10.5	5.99	4.25
1.67В	65.8	44.8	34.4	28.2	24.2	17.8	14.1	10.3	5.86	4.15
1.70В	62.2	42.9	33.3	27.5	23.6	17.4	13.8	10.1	5.80	4.11
1.75В	56.3	39.8	31.6	26.2	22.7	16.8	13.5	9.90	5.69	4.05
1.80В	50.3	36.4	29.7	24.9	21.7	16.2	13.1	9.66	5.60	3.99
1.85В	43.3	32.9	27.6	23.5	20.7	15.6	12.7	9.39	5.50	3.92

## РАЗРЯД ПОСТОЯННОЙ МОЩНОСТЬЮ : ВТ/БЛОК ( 25 °С)

$U_{к/Т}$ разряда	2мин	4мин	6мин	8мин	10мин	15мин	20мин	30мин	60мин	90мин
1.60В	706	506	395	328	286	211	169	124	71.7	50.8
1.67В	645	470	376	315	276	205	165	121	70.5	50.1
1.70В	618	454	366	308	270	202	163	120	70.0	49.6
1.75В	571	426	350	296	260	196	160	118	69.0	49.0
1.80В	524	400	333	285	250	191	156	116	68.1	48.3
1.85В	478	376	316	273	241	186	152	114	67.0	47.7

## Зависимость срока службы от температуры

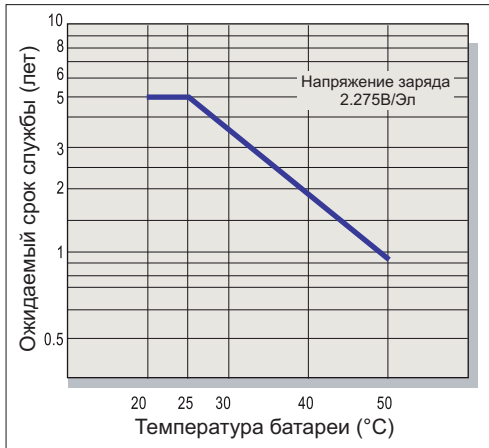

## Саморазряд

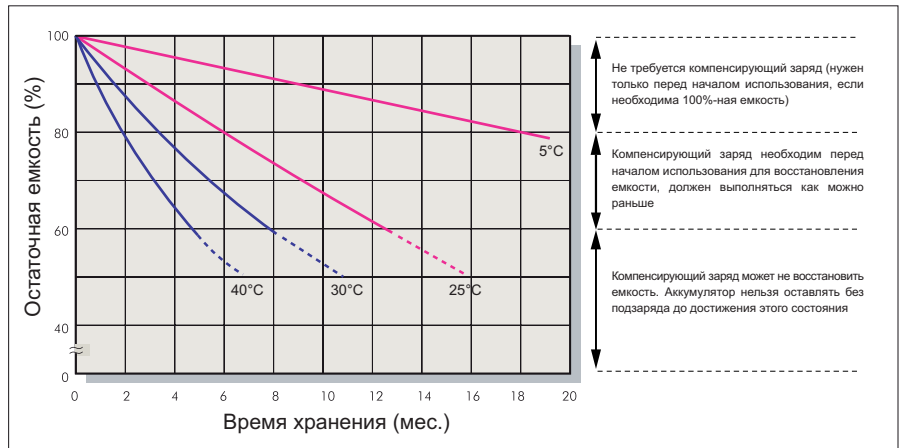

## Характеристики заряда (буферный режим)

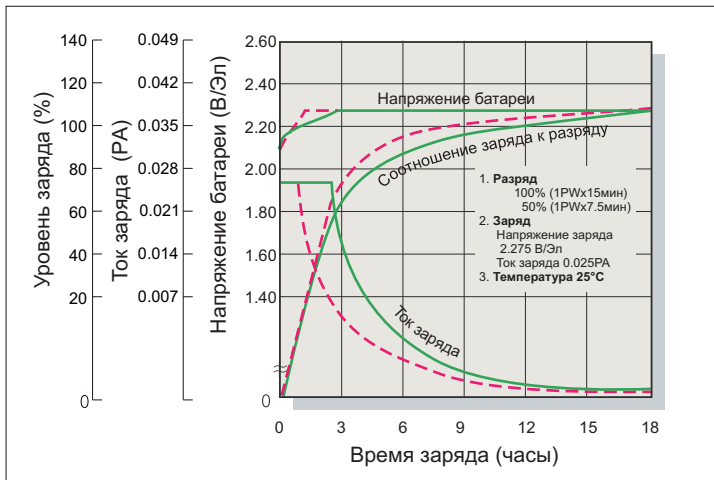

## Зависимость кол-ва циклов от глубины разряда

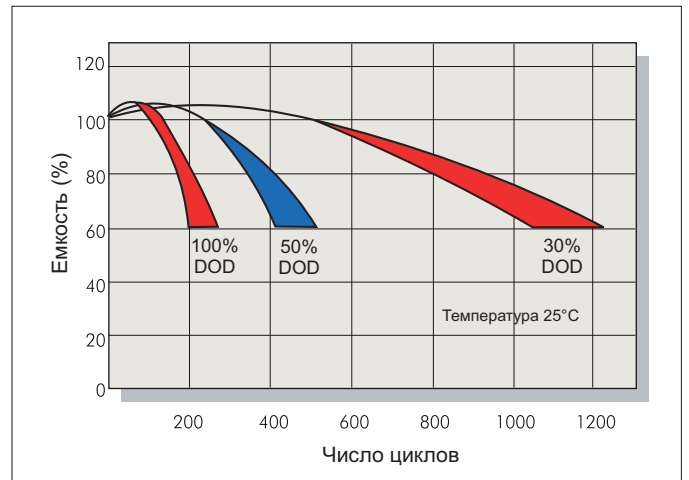

## Характеристики заряда (циклический режим)

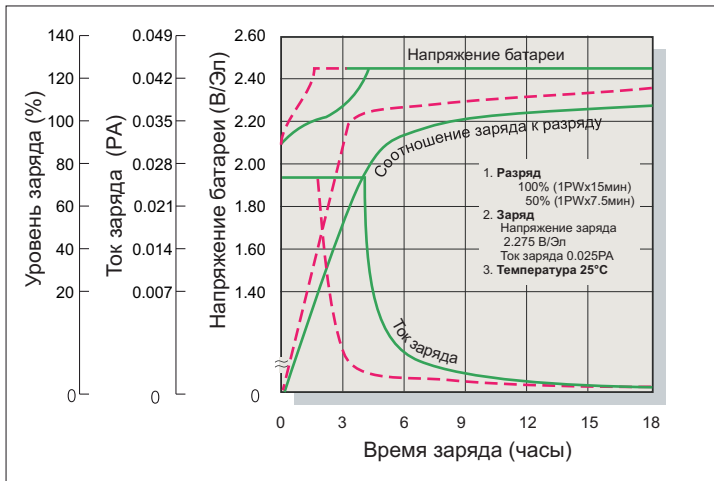

## Разрядные характеристики

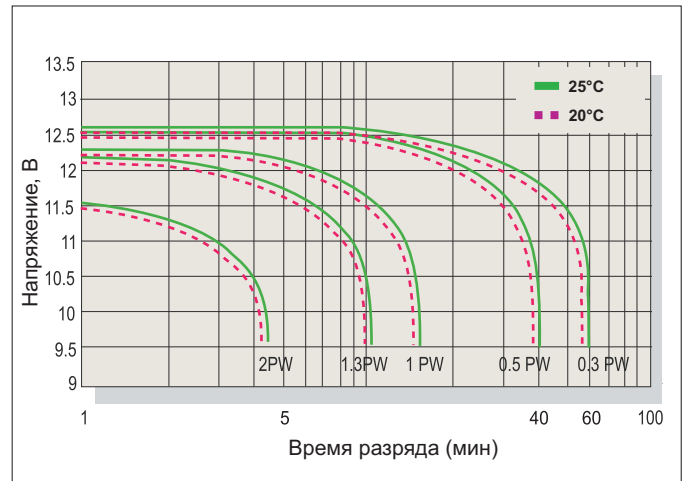

## Заряд

Применение	Напряжение заряда(В/Эл)			Максимальный ток заряда
	Температура	Рекомендуемое значение	Диапазон значений	
Циклический режим	25°C	2.45	2.40-2.50	0.1РА
Буферный режим	25°C	2.275	2.25-2.30	

## Разряд

Конечное напряжение (В/Эл)	1.75	1.70	1.60	1.30
Мощность разряда (Вт)	0.1P>(W)	0.1P<(W)<0.25P	0.25P<(W)<1.0P	(W)>1.0P